

連れて行って、
即仕事！



TM-REXシリーズ カメラ標準搭載

ロボット本体に加え、ハンド・昇降架台を備えたオールインワン仕様

**TM-REX
5900**

TM5-900搭載

**TM-REX
1200**

TM12搭載

**TM-REX
5S**

TM5S搭載

**TM-REX
12S**

TM12S搭載

標準パッケージ

昇降架台

電動ハンド
グリップor吸着 選択可能

手動ツールチェンジ
ツールフランジ予備付

セーフティ
レーザースキャナ



TECHMAN ROBOT製

※グリップ・セーフティレーザースキャナのメーカー詳細は
お問合せください。(画像とは異なる場合がございます)

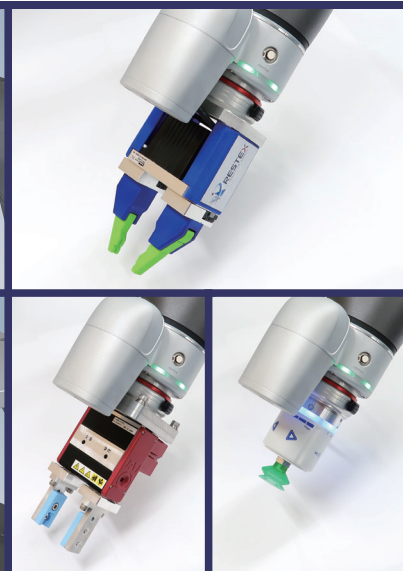
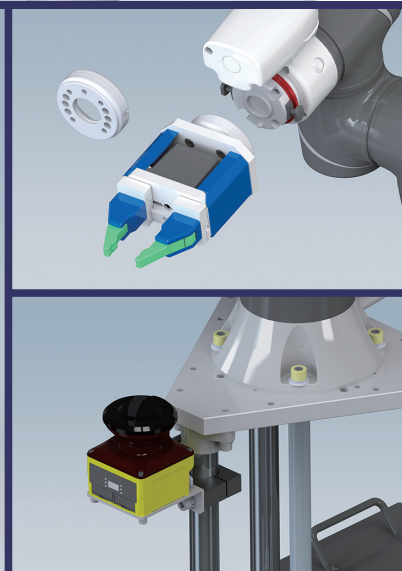
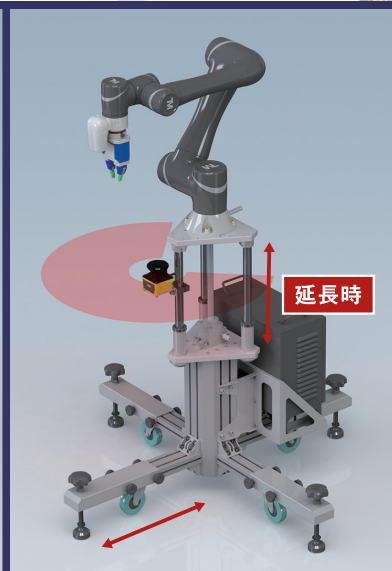
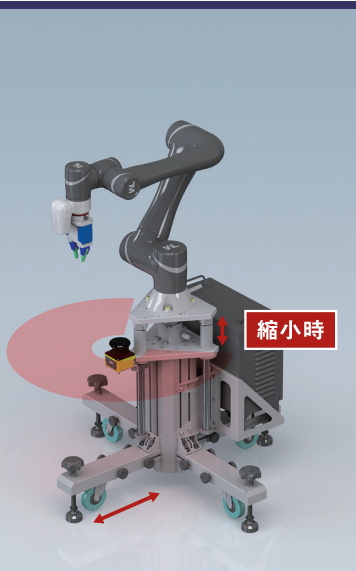

位置情報認識システム搭載

プレート(ランドマーク)を認識し、
高さ、傾きなどを瞬時に把握!

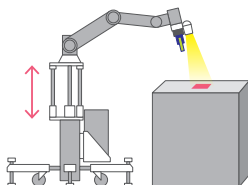

途中で動かしても
傾いても自動認識!

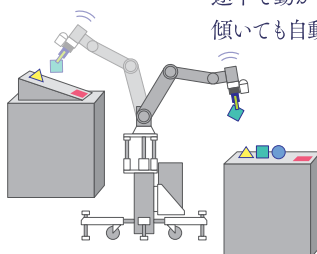

次の作業へ
ラクラク移動!

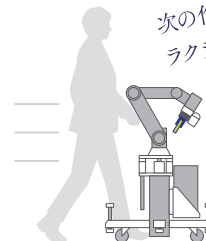

REPENT



実際の動作は動画でご確認頂けます。

REPENT

コンセント
100Vで
運用可能

カメラ標準搭載

TM-REXシリーズ

ロボット本体に加え、ハンド・昇降架台を備えたオールインワン仕様

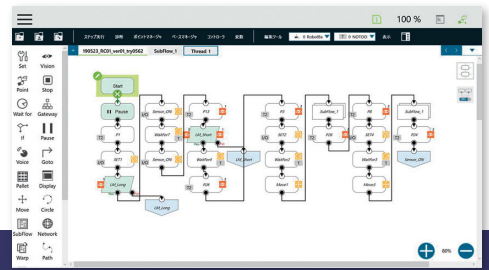

プログラム画面

- ロボット初期起動、スキャナ範囲を事前に設定して出荷、届いたその日にデモ動作可能です。
- セーフティレーザースキャナを標準搭載し、人のいない環境では速度を上げて作業が可能です。
- 標準ハンドは電動2爪グリッパ・電動吸着ハンドのいずれかを同一価格で選択可能です。
- 人の近くでも作業が可能（協働作業）。万が一ぶつかってもすぐに停止し安全です。
- スマートカメラシステムで、物体の輪郭、コントラスト、色や影像を認識し、設定された場所に位置決めを行い作業します。
- 簡単に移動できるので、複数の異なる作業も登録しておく、それぞれの位置情報を把握し作業を行います。

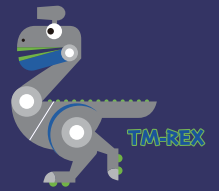

※1：セーフティレーザースキャナは産業用ロボット安全柵の代用となります。 ※2：グリッパ・セーフティレーザースキャナのメーカー詳細はお問合せください。（画像とは異なる場合がございます）

正式名称 協働ロボット一体型システム 正式型式 TM-REX5900/TM-REX1200/TM-REX5S/TM-REX12S

標準システム付属品

手動式アウトリガ伸長機構

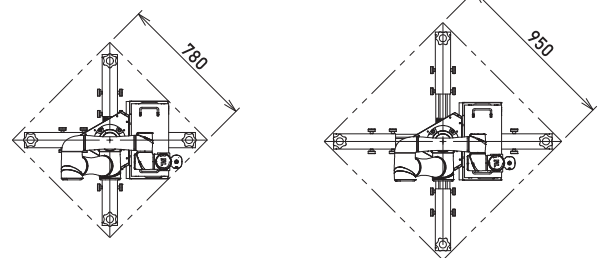
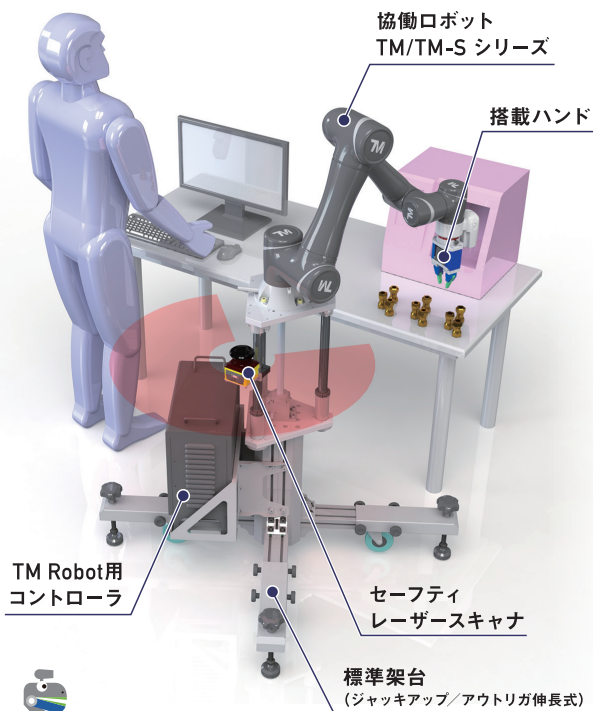

手動式ジャッキアップ機構

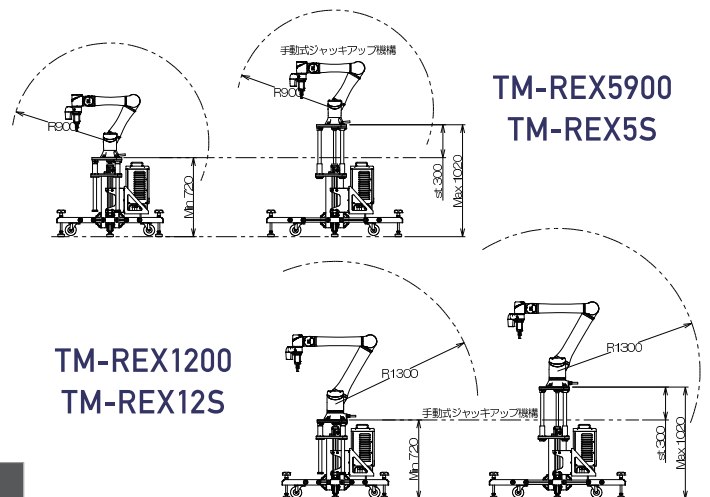

【標準仕様】	可搬重量	リーチ長	使用電源	消費電力
TM5-900	4kg	900mm	AC100V (50~60Hz)	220W
TM12	12kg	1,300mm		300W
TM5S	5kg	900mm		240W
TM12S	12kg	1,300mm		400W

標準ハンド
(4点から選択可)

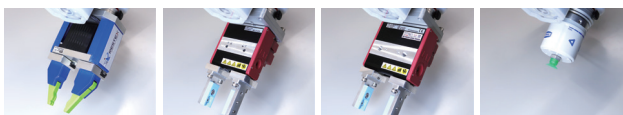

名称	(A-1) 電動グリッパ	(A-2) 電動グリッパ	(A-3) 電動グリッパ	(B-1) ポンプ内蔵吸着
ストローク	15mm (開閉30mm)	10mm (開閉20mm)	15mm (開閉30mm)	フラットパッド20φ
最大把持力	15N	28N	100N	1.5段ベローズパッド30φ

お問い合わせ

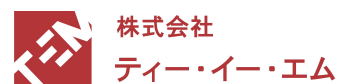

〒102-0072
東京都千代田区飯田橋2-1-10
TUGビル5階
TEL：03-6265-3310(代表)
URL：https://www.tem-inc.co.jp
お問合せ：camera@tem-inc.co.jp